

MONTÁŽNY NÁVOD GABIONOVÝ PLOT PRAKTIK

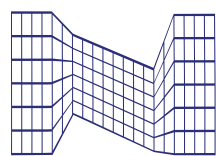
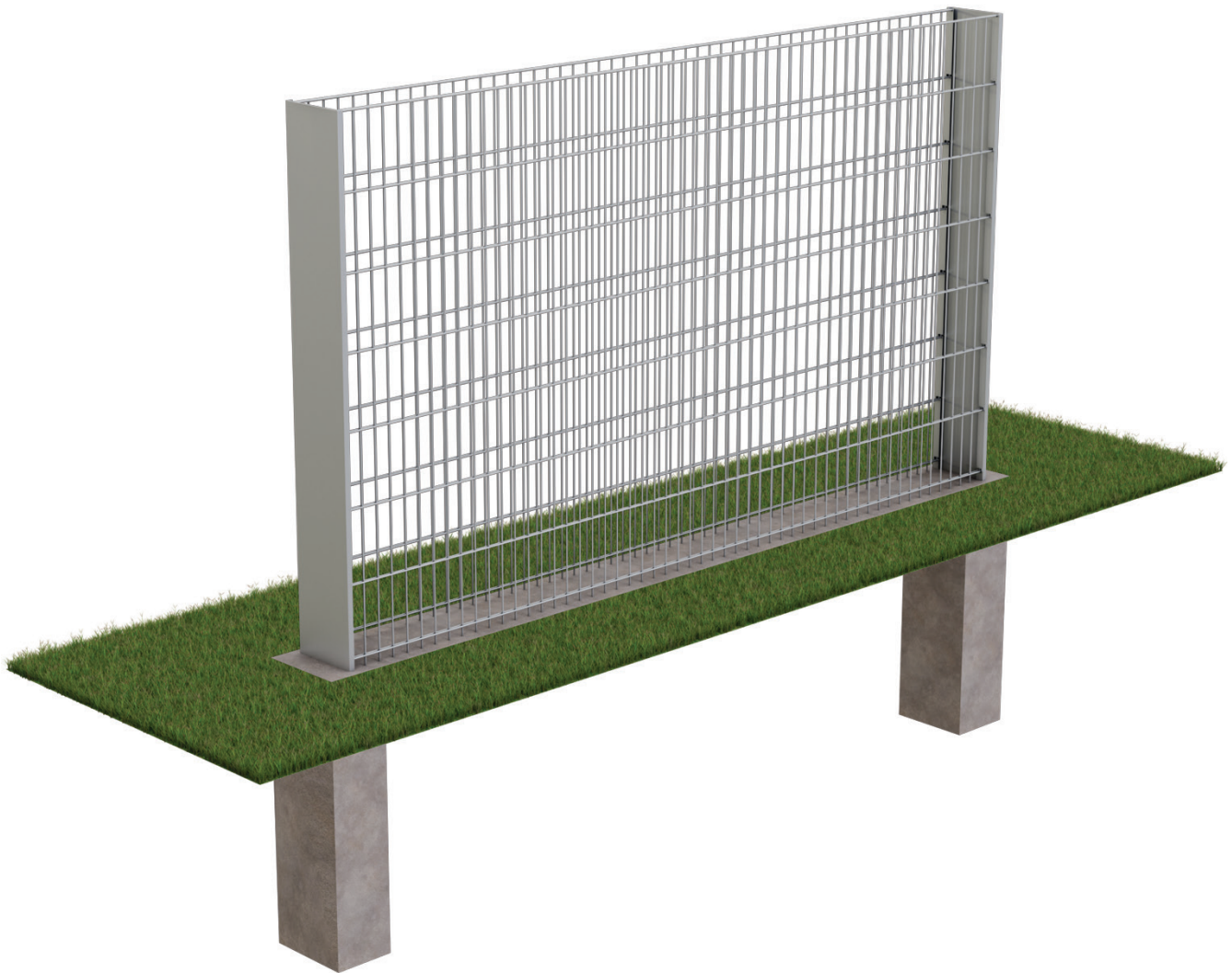

GABIONY
LEMON

www.gabionylemon.sk

Všetky obrázky sú len ilustratívne. Všetky práva vyhradené firme Lemon trade, s.r.o.
Používanie obsahu katalógu je možné len s písomným súhlasom majiteľa.

POPIS GABIONOVÉHO PLOTU 2D PRAKTIK

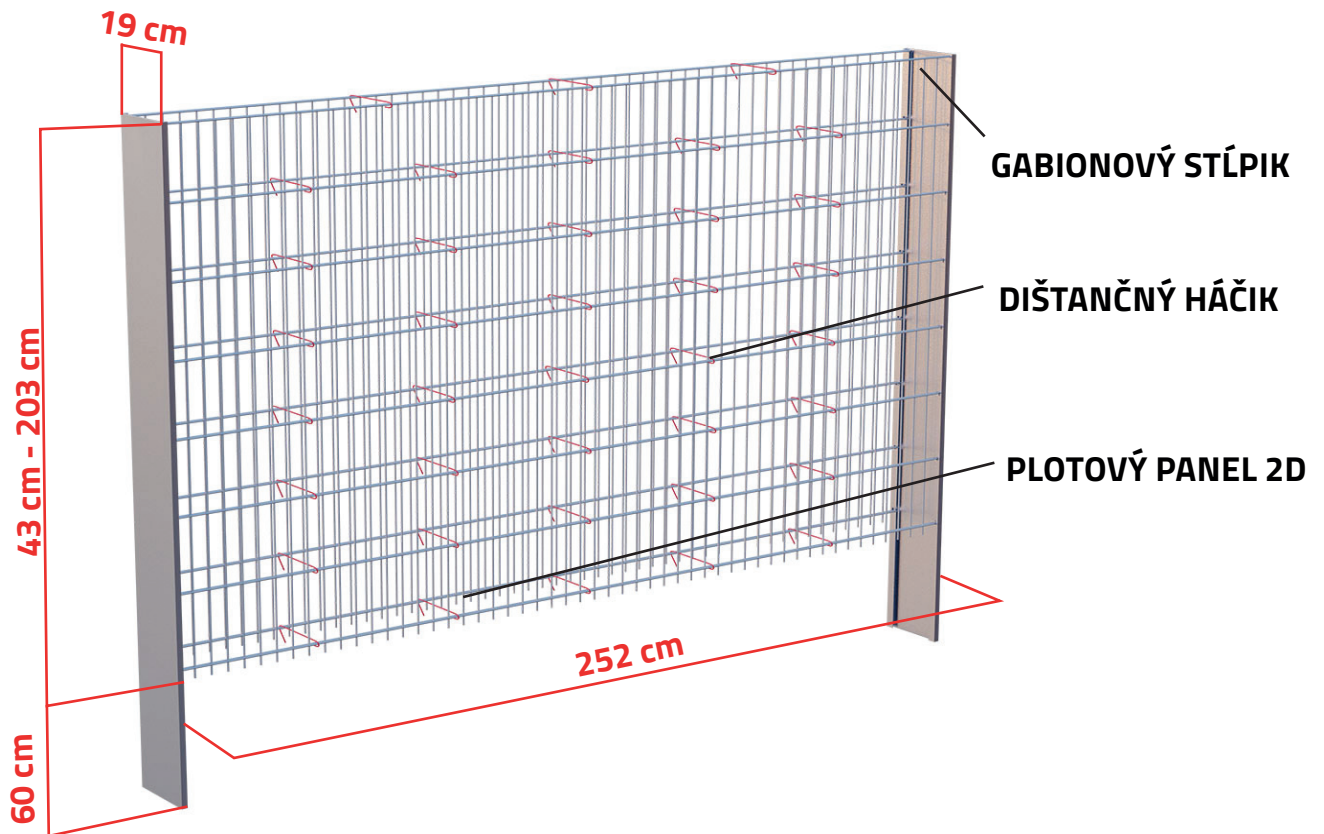

KOMPONENTY OPLOTENIA PRAKTIK



PLOTOVÝ PANEL 2D

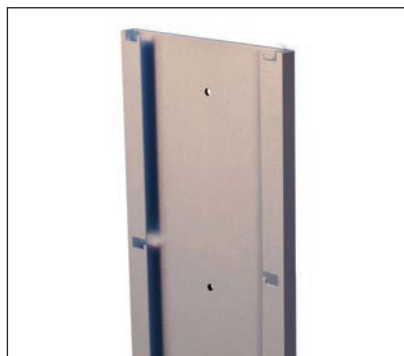

GABIONOVÝ SĚPIK

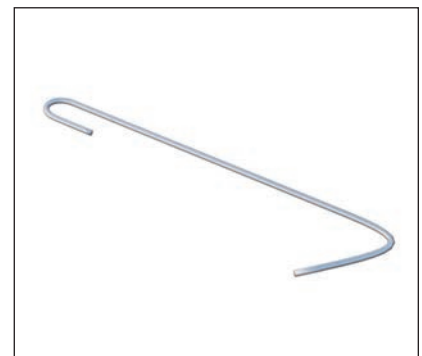

DIŠTANČNÝ HÁČIK (19 CM)



PLATNIČKA KU GABIONOVÉMU STĚPIKU



KOTVA DO BETÓNU M8X95/45 ZN



ŠRÓB M8 + MATICA M8

NÁRADIE POTREBNÉ K MONTÁŽI

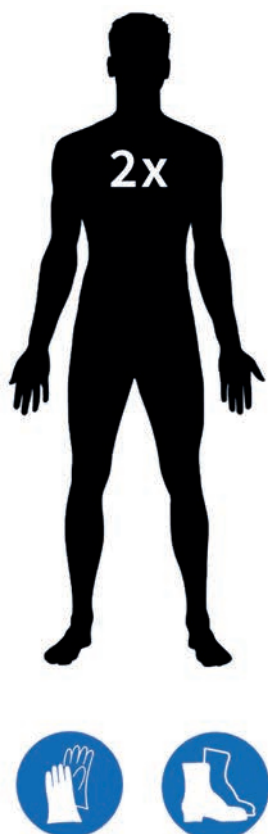

RAČŇA



METER



VEDRO NA KAMENIVO



VODOVÁHA

NÁSTROJE NA VYKOPANIE JÁM



ALEBO



ALEBO



2 VARIANTY OSADENIA STĽPIKOV

1. STĽPIK DO BETÓNU

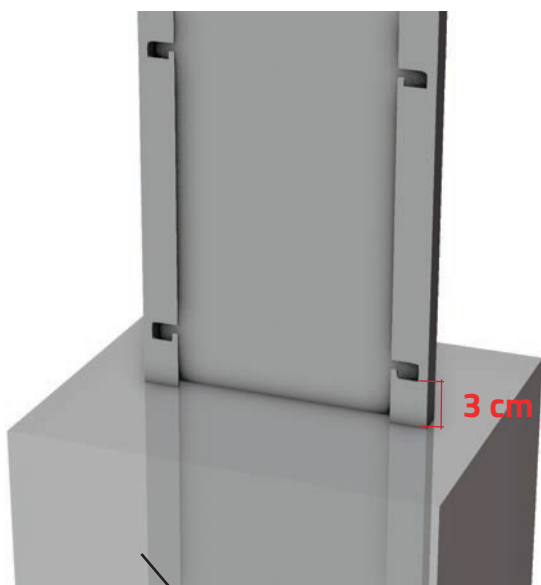

BETÓN

2. STĽPIK NA PLATNIČKE

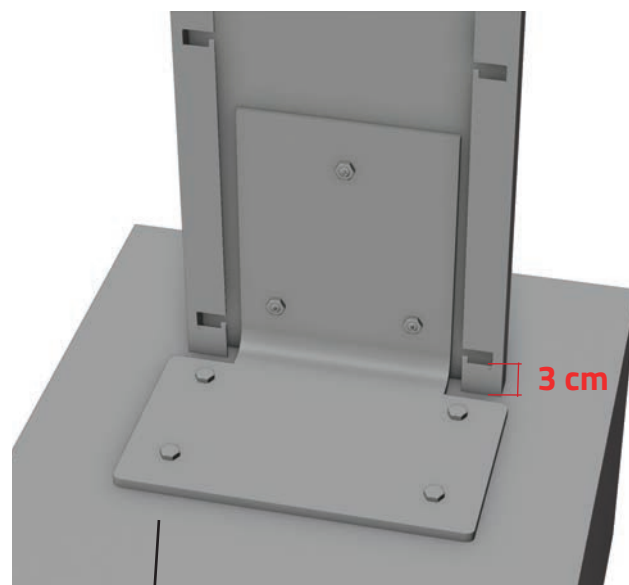

BETÓN

POSTUP MONTÁŽE STĚPIKOV DO BETÓNU

1

Ako prvé si vykopeme montážne jamy potrebné k osadeniu a zabetónovaniu stĺpikov. Jamy vykopeme s rozstupom 252 cm (stred jamy). Hĺbka výkopu musí byť min. 60-80 cm, ideálne pod zamrznú hĺbku.

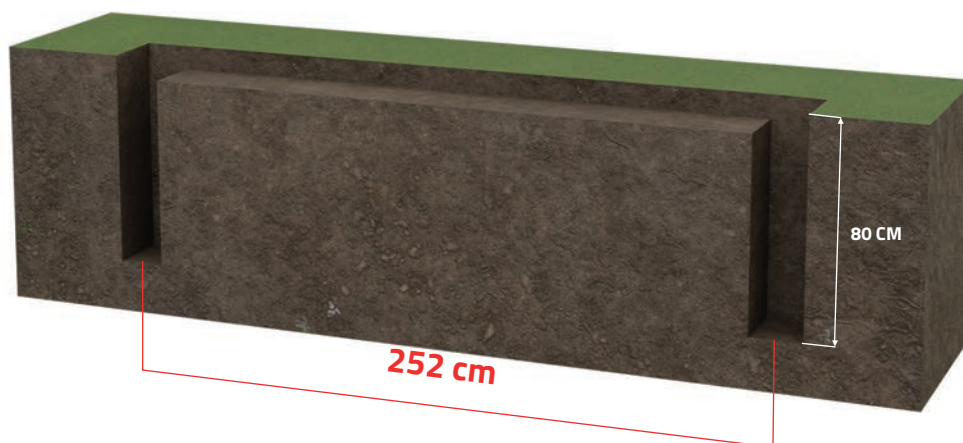

2

Keď máme jamy vykopané, osadíme do nich stĺpiky s rozstupom 252 cm a pristúpime k samotnej betonáži. Použijeme polosuchý betón (hustejší), nie riedky a to z dôvodu, aby nám v jamách stĺpiky stáli a nepadali. Stĺpiky si zrovnáme pomocou vodováhy. Odporúčame obidve jamy spojiť betónovou platňou s minimálnou šírkou 25cm a hrúbkou 10cm, ktorú vystužíme oceľou. Táto platňa nám bude tvoriť pevný základ po celej dĺžke plotu.

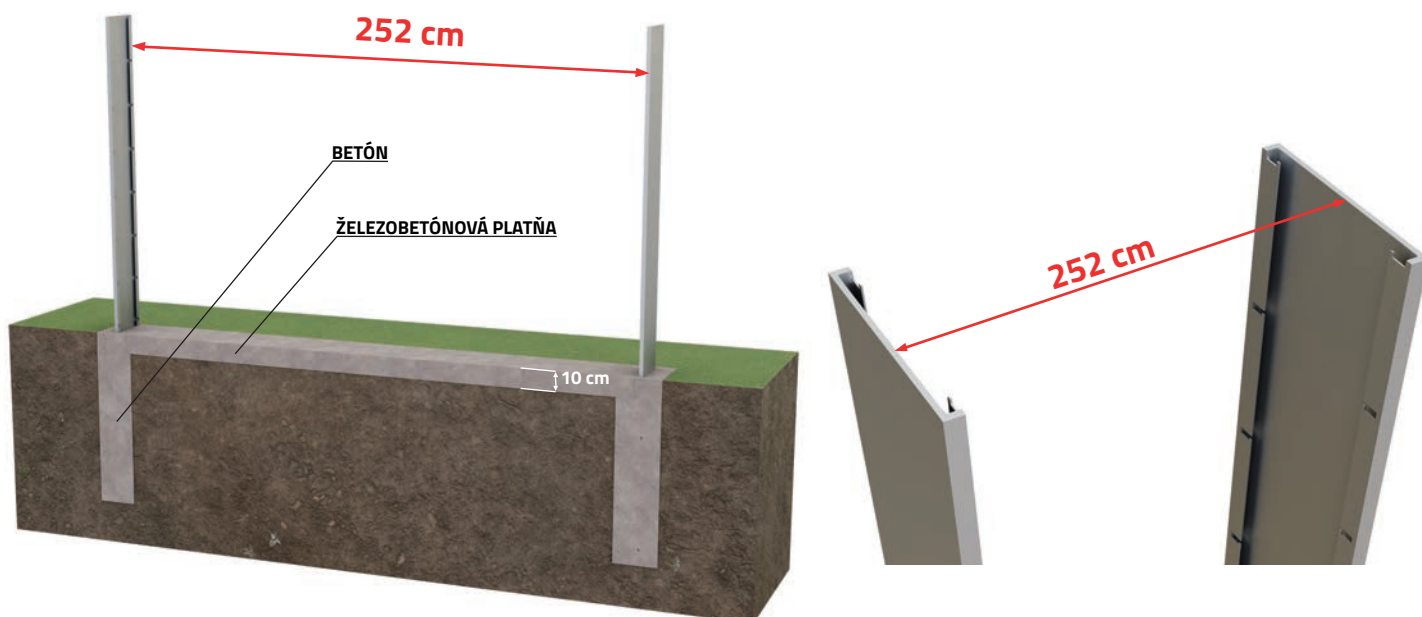

3

POSTUP MONTÁŽE STĚPIKOV NA PLATNIČKE

Ak zvolíme montáž stěpiokv na platničke, musia byť platničky ukotvené do betónového základu chemickými kotvami.

K takto uchytenej platničke priložíme stěpiok, na ktorom si označíme 3 diery podľa dier na platničke. Označené diery na stěpioku si vyvrtáme vrtáčkou. Následne za pomoci šróbov spojíme stěpiok s platničkou ako na obrázku č.1 a č.2.

Pri spájaní viacerých 2,5m konštrukcií do 1 uceleného oplotenia 2D PRAKTIK, použijeme pre dva spojené stěpioky dve platničky ako na obrázku č.3 a č.4.



POSTUP OSADENIA 2D PANELOV NA STĽPIKY

Pokým betón nezatvrdol, pristúpime k založeniu zadného plotového 2D panelu, čím dosiahneme presný požadovaný rozostup medzi stĺpikmi. Rovnakým postupom založíme aj predný 2D panel vďaka čomu nám vznikne konečný tvar uzavretého plotu.

4

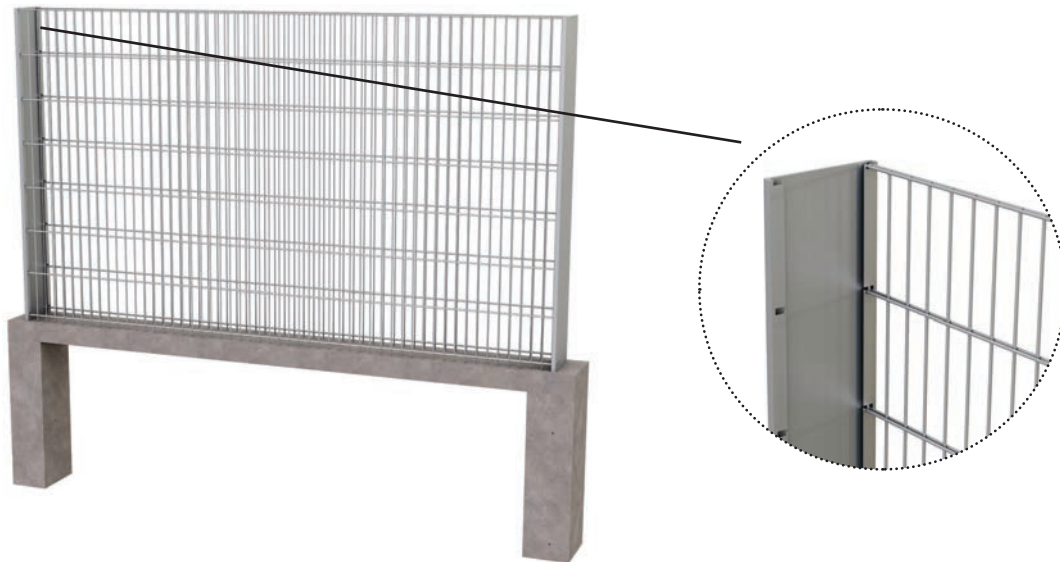

Ešte pred zatvrdnutím betónu, zarovnáme plot do roviny pomocou vodováhy. V čase tvrdnutia betónu (po osadení panelov) odporúčame zafixovať každý stĺpik pomocou drevených dosiek (ako na obrázku) až do doby keď betón úplne zatvrdne.

5



POSTUP MONTÁŽE GABIONOVEJ KONŠTRUKCIE DLHŠEJ AKO 2,5M

V prípade, že spájame viacero 2,5m konštrukcií do jedného kompletného gabionového oplotenia Praktik, postupujeme tak, že stĺpiky ešte pred zabetónovaním zošróbujeme k sebe ako na obrázku č. 1. Takto zošróbované stĺpiky následne zabetónujeme do zeme. Zvyšný postup montáže (osadenie 2D panelov na stĺpiky ako na obrázku č.2) je zhodný s postupom montáže 2,5m plotu Praktik na strane 5.

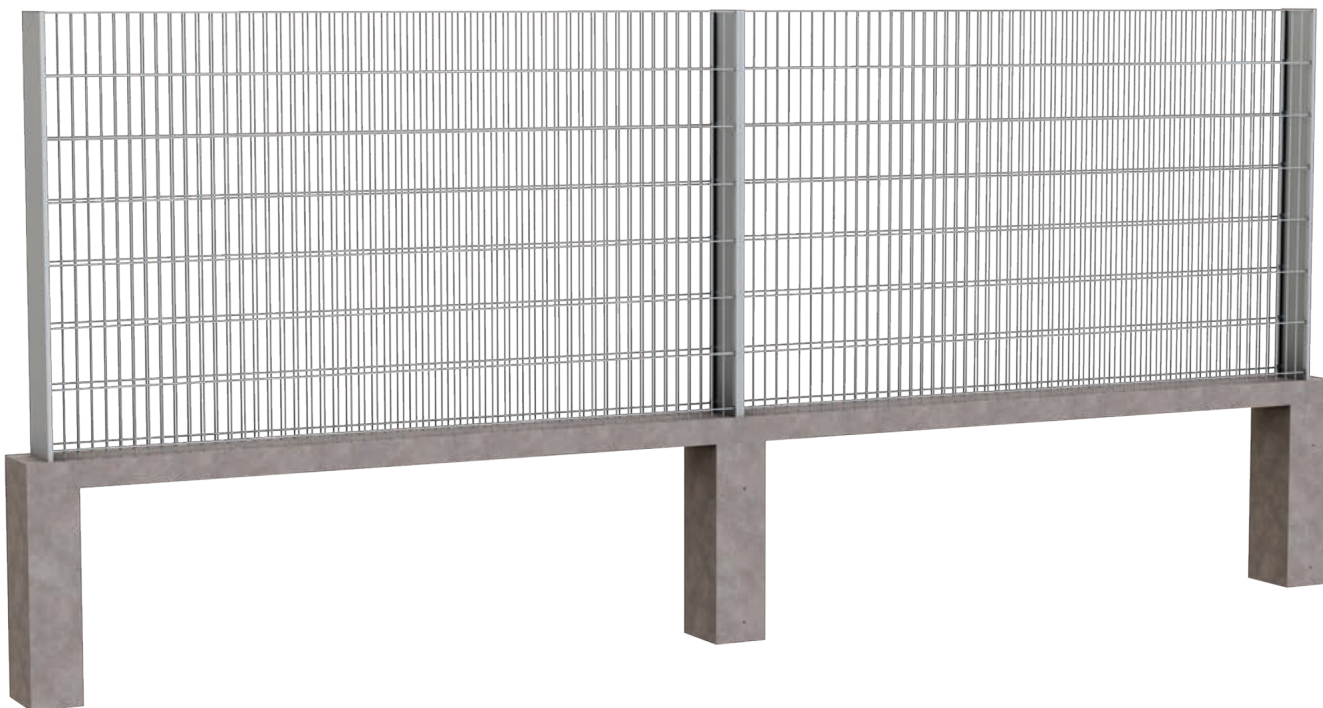

Gabionové stĺpiky sa spájajú šróbmi do predvŕtaných dier (obr. 1). Na zošróbovanie stačí využiť každú 3 alebo 4 dieru (v závislosti od výšky stĺpika). Šróby sú súčasťou balenia.

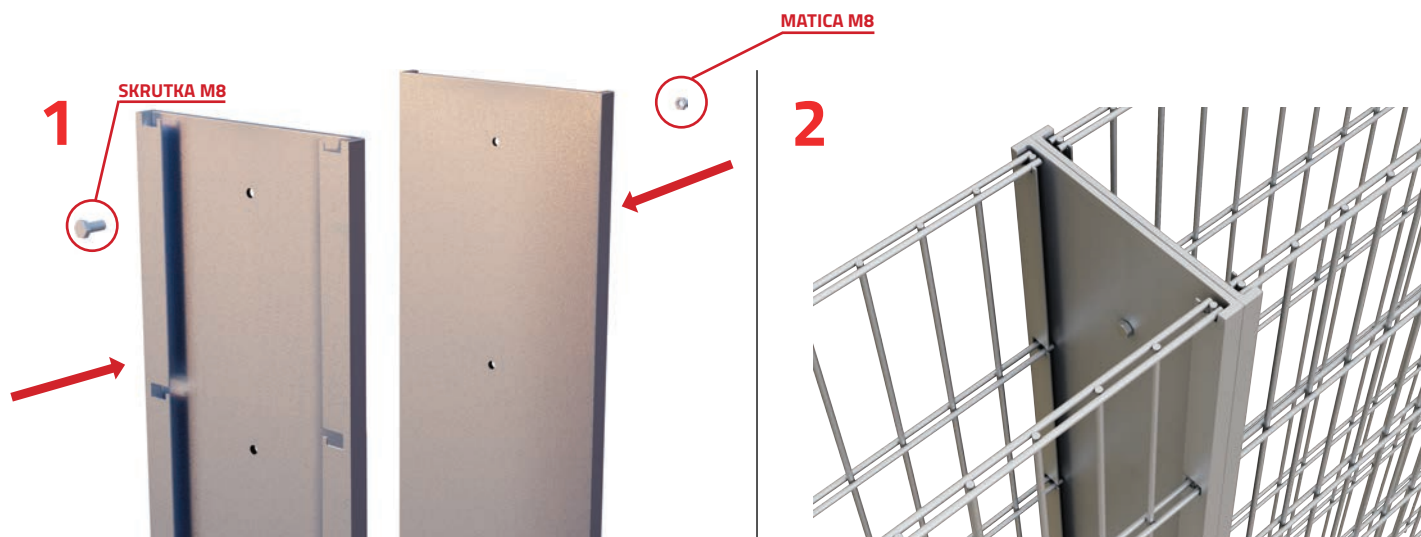

2 VARIANTY OSADENIA 2D PANELOV

2D panely používané k montáži plotového systému 2D Praktik sú vždy z jednej strany ukončené bez hrotov a z opačnej strany sú ukončené vysunutými hrotmi dlhými 3 cm. Z tohto dôvodu je možné 2D panely osadiť na stĺpiky dvoma spôsobmi. Je iba na zákazníkovi, ktorý spôsob si pri montáži zvolí.

Hrotmi hore - obrázok č.1

Hrotmi dole - obrázok č.2

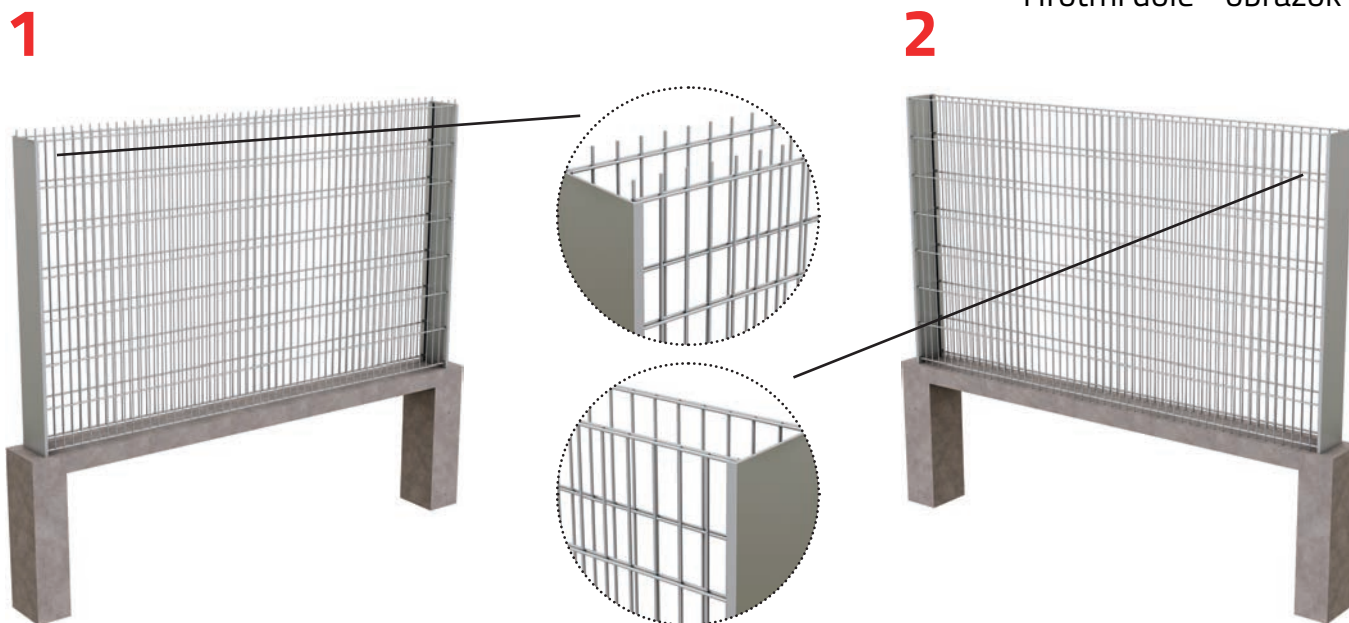

3

V prípade, že si zvolíte variant 1 (osadenie hrotmi hore), vznikne medzi betónovým základom a plotovým panelom 3cm medzera, ktorá môže pri plnení kameňom spôsobiť prehnutie plotových panelov. Z tohto dôvodu je potrebné plotové panely ešte pred plnením kameňom podložiť ako na obrázku č. 3.

Po naplnení kameňom, podložku odstránime.



3 VARIANTY ROHOVÉHO SPOJENIA PLOTU 2D PRAKTIK

1 UZAVRETÝ ROH

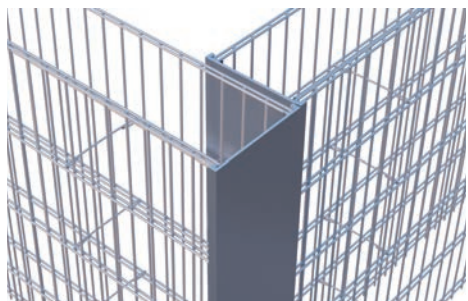

2 OTVORENÝ ROH

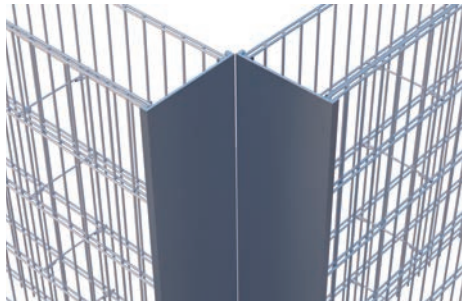

3 SYMETRICKÝ ROH

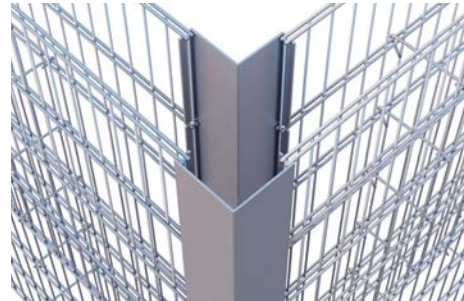

SPRÁVNE ROZLOŽENIE MONTÁŽNYCH HÁČIKOV

Montážne dištančné háčiky sú vždy súčasťou balenia gabionového plotu Praktik. Pre správny a dokonalý konečný vzhľad oplotenia je veľmi dôležité aby sme dodržali presný počet ako aj pravidelný rozostup v každom rade medzi jednotlivými háčikmi.

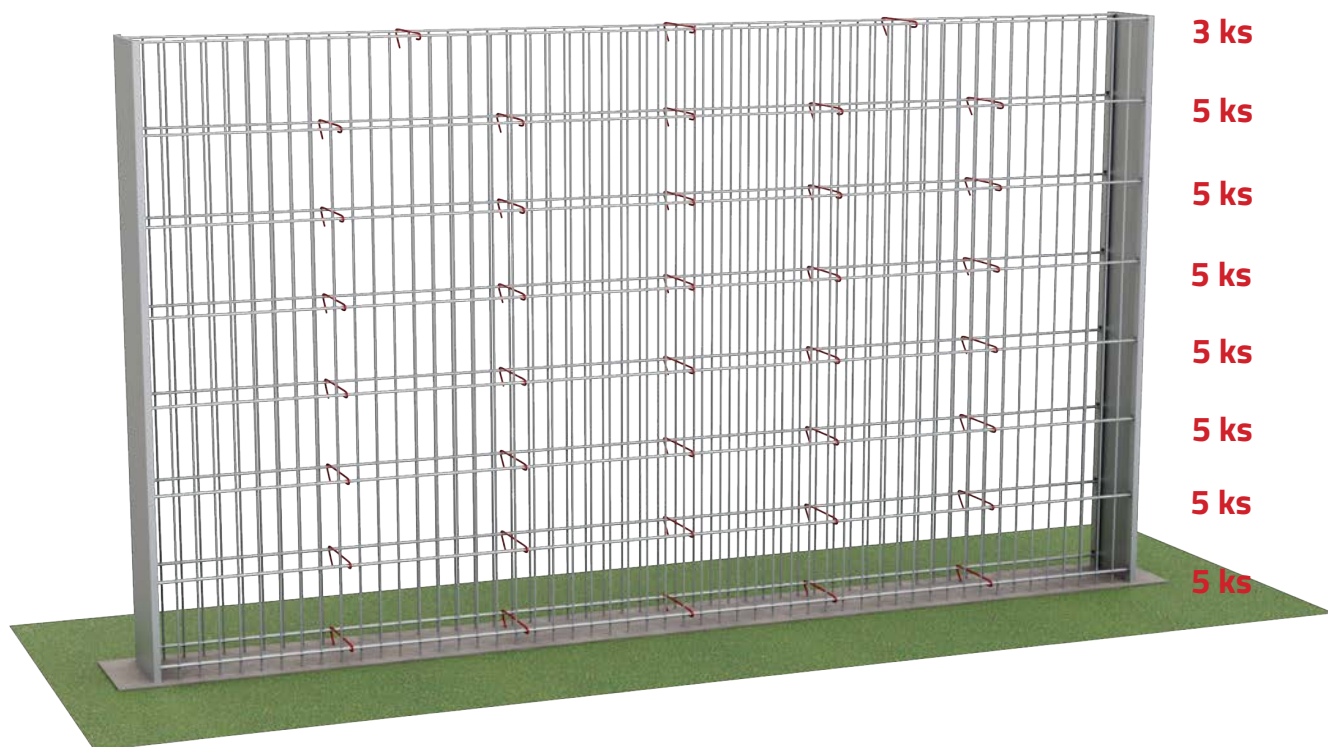

POSTUP PRI PLNENÍ PLOTU KAMENIVOM

1



2



3



4



5



6



7



8



NAJČASTEJŠIE CHYBY PRI MONTÁŽI

1. Príprava podkladu

Prvou a často opakujúcou sa chybou je nedostatočne zrovnaný a nedostatočne zhutnený podklad, na ktorom bude gabionový plot stáť. Pri tejto chybe hrozí vychýlenie plotu z osi a celková deformácia plotu.

2. Platničky

Ak montujeme plot na platničku (a nie do zeme) s výškou do 160cm, môžeme pre dva stĺpiky spojené chrbtom použiť jednu platničku, na ktorej ukotvenie stačí použiť ocelové kotvy, ktoré sú súčasťou balenia. Ak však montujeme plot na platničku s výškou 180cm alebo 200cm, je potrebné použiť na dva stĺpiky spojené chrbtom dve platničky. Na ich ukotvenie k betónovému základu musia byť použité výhradne chemické kotvy (nie sú súčasťou balenia). Pri použití chemických kotiev je veľmi dôležité vyvŕtané diery dôkladne vyfúkať od prachu a zvyškov po vŕtaní.

3. Montáž stĺpikov

Ďalšou chybou je, že stĺpiky nie sú zabetónované dostatočne hlboko. Správna hĺbka je tzv. nezamrzná hĺbka, kde už nedochádza k premŕzaniu zeminy, najlepšie 80cm pod povrchom zeme. Pre montáž gabionových stĺpikov je preto potrebné vybetónovať jamy do hĺbky až 80cm(60+20cm štrkové lôžko), aby sa nám plot časom nezrútil.

4. Osádzanie plotových panelov

V prípade potreby skrátenia plotových panelov na požadovaný rozmer je dôležité použiť výhradne pákové kliešte a nie elektrickú flexibrúsku.

Veľmi dôležitým krokom pri stavbe gabionového plotu je jeho fixácia v čase tvrdnutia betónu, preto doporučame po osadení panelov zafixovať každý plotový panel pri stĺpiku pomocou drevených dosiek až do doby keď betón úplne zatvrdne.

V prípade, že si zvolíte osadenie plotových panelov hrotmi hore vznikne medzi betónovým základom a plotovým panelom 3cm medzera, ktorá môže spôsobiť prehnutie plotu. Z tohto dôvodu je potrebné plotové panely ešte pred plnením kameňom podložiť ako na obr. str. 7.

5. Montážne doplnky

Správne rozloženie a počet dištančných háčikov je kľúčové pre výsledný dizajn gabionového plotu. Obzvlášť obozretný treba byť pri finálnom sypaní kameňa do gabionov, ktoré často spôsobuje vyklikávanie dištančných háčikov, preto treba háčiky ukladať postupne po vrstvách.

6. Výber vhodného kameňa

Je veľmi dôležité, aby sa ako výplň gabionov použil čistý lomový kameň bez drobných nečistôt ako je piesok, blato alebo hlina, ktoré sa časom v dôsledku dažďa vyplavia a môžu spôsobiť deformáciu gabionového plotu. Jednou z posledných chýb je použitie príliš drobnej frakcie výplňového kameňa, čo spôsobuje jeho následné vypadávanie cez oká stien plotu. Odporúčaná veľkosť je min. 63-125mm.



LEMON trade, s.r.o.
Ul. Družstevná 849
Nižná 02743
Slovensko



+421 910 741 082

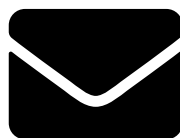

obchod@gabionylemon.sk



www.gabionylemon.sk